

## E015FLRRGWMXASS | KEPLERO 160 Orientabile RGBW

### Proiettore compatto da incasso orientabile equipaggiato con sorgenti a LED RGBW

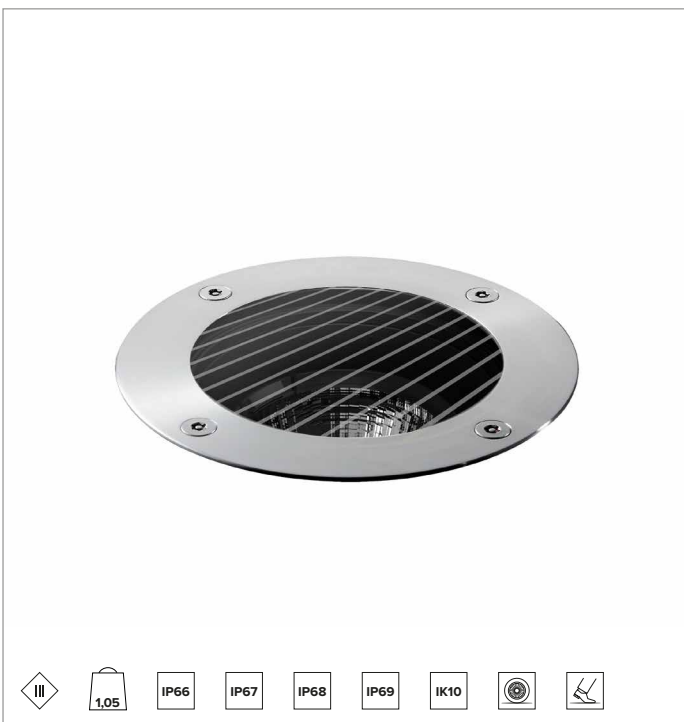

I valori fotometrici dell'apparecchio sono consultabili nelle pagine successive

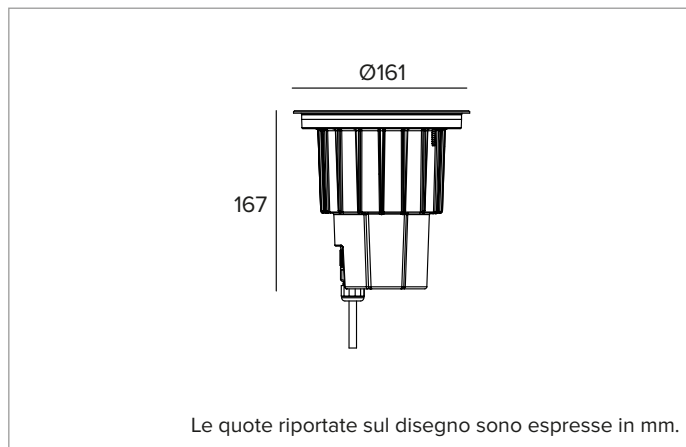

Le quote riportate sul disegno sono espresse in mm.

#### SORGENTE

LED multichip RGBW ad alta efficienza.

**Classe di efficienza energetica:** G

**Potenza nominale:** 15W

**Flusso nominale:** Vedi fotometrie

**CCT nominale:** Vedi fotometrie

#### CARATTERISTICHE ILLUMINOTECNICHE

Sistema ottico composto da riflettore ad alta efficienza e filtro olografico. Orientamento tramite sistema basculante fino a 20° sull'asse verticale e 350° sul piano orizzontale con blocco del puntamento a frizione.

**Ottica:** RIFLETTORE

**Apertura di fascio:** FL

**Rendimento ottico:** 75%

**Flusso apparecchio:** Vedi fotometrie

**Efficienza luminosa:** Vedi fotometrie

**Sicurezza fotobiologica:** Conforme al gruppo di rischio basso RG1

#### CARATTERISTICHE MECCANICHE

Corpo in pressofusione di alluminio con 3 strati di protezione: anodizzazione, cataforesi e verniciatura di colore nero. Anello di finitura ultrapiatto con bordo svasato in acciaio inossidabile (AISI 316) spazzolato (finitura naturale). Versione con vetro di protezione antiscivolo per aree pubbliche pedonali. Viti Torx antivandalo A4 in acciaio inossidabile.

**Colore e finitura:** Acciaio inossidabile spazzolato

**Peso:** 1,05Kg

**Versione:** STANDARD

**Grado di protezione:** IP66,IP67,IP68,IP69

**Resistenza meccanica:** IK10

#### CARATTERISTICHE ELETTRICHE

Alimentazione in corrente costante, max 450mA per canale. Alimentatore remoto da ordinare separatamente.

**Potenza apparecchio:** Vedi fotometrie

**Alimentazione:** 450mA

**Classe di isolamento:** CLASSE 3

**Driver incluso:** NO

**Classe F:** SI

**Temperatura ambiente:** -25°C / +35°C

#### INSTALLAZIONE

Pozzetto di installazione in Nylon da ordinare separatamente. Il pozzetto è predisposto per l'installazione dell'apparecchio con anello a filo o sorgente. Resistente ad un carico statico di 20kN.

#### NOTE

Le fotometrie riportano i valori massimi di emissione dell'apparecchio. Tutti i corpi illuminanti devono essere completati con pozzetto di installazione. IP68: l'apparecchio non può essere installato permanentemente sott'acqua, ma può comunque sostenere un'immersione temporanea accidentale alla profondità di 2 metri (max.24h). IP69: conforme alla norma IEC/EN 60529. Tutte le versioni di KEPLERO rispondono ai requisiti di carrabilità e calpestabilità previsti dalla norma EN 60598-2-13. Le basse temperature sul vetro le rendono idonee all'installazione in "aree particolari", come spazi fruibili dai bambini. Adotta la soluzione tecnica "Waterblock Smart" che prevede la resinatura dei cavi di collegamento, limitando il rischio di risalita dell'umidità verso il driver o l'apparecchio. Disponibile su richiesta in versione 110-277Vac.

#### AVVERTENZE

Apparecchio progettato per essere smaltito/riciclato a fine vita. Sorgente luminosa (solo LED) sostituibile da un professionista. Alimentatore sostituibile da un professionista.

A motivo dell'evoluzione tecnologica dei componenti elettronici i dati indicati sono soggetti ad aggiornamento e quindi deve essere richiesta conferma in fase d'ordine. Flusso luminoso e potenza elettrica presentano tolleranze di +/-10% rispetto al valore indicato. tq +25°C (CIE 121).

Si riserva la facoltà di apportare modifiche tecniche.

Targetti Sankey S.r.l.  
Via Pratese, 164  
50145 Firenze - Italy  
Tel: +39 055 37911  
targetti.com  
targetti@targetti.com

CCIAA Firenze  
Share Capital:  
€ 500.000,00  
VAT N. (IT):  
01537660480  
R.E.A: FI-275656

**TARGETTI**

**E015FLRRGWMXASS | KEPLERO 160 Orientabile RGBW**  
**Proiettore compatto da incasso orientabile equipaggiato con sorgenti a LED RGBW**

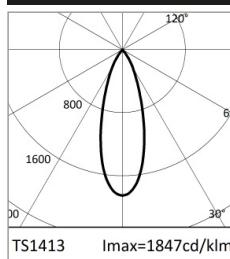

		H(m)	D(m)	Emax(lx)
			33°	
Fixture Power	15W	1	0.60	1617
Source Flux	875lm	2	1.20	404
Fixture Flux	657lm	3	1.80	180
Efficacy	43lm/W	4	2.40	101
TS1413	I <sub>max</sub> =1847cd/klm	I <sub>max</sub>	1617cd	5
			3.00	65

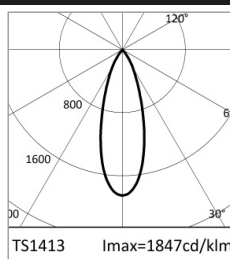

		H(m)	D(m)	Emax(lx)
			33°	
Fixture Power	11W	1	0.60	889
Source Flux	482lm	2	1.20	222
Fixture Flux	362lm	3	1.80	99
Efficacy	33lm/W	4	2.40	56
TS1413	I <sub>max</sub> =1847cd/klm	I <sub>max</sub>	889cd	5
			3.00	36

**RGBW**

Potenza apparecchio	15W
Flusso nominale	875lm
Flusso apparecchio	657lm
Efficienza luminosa	43lm/W

**RGB**

Potenza apparecchio	11W
Flusso nominale	482lm
Flusso apparecchio	362lm
Efficienza luminosa	33lm/W

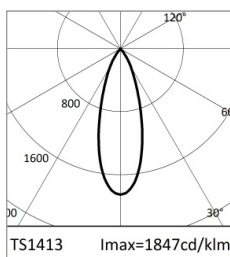

	6500K	H(m)	D(m)	Emax(lx)
			33°	
Fixture Power	4W	1	0.60	717
Source Flux	388lm	2	1.20	179
Fixture Flux	291lm	3	1.80	80
Efficacy	70lm/W	4	2.40	45
TS1413	I <sub>max</sub> =1847cd/klm	I <sub>max</sub>	717cd	5
			3.00	29



		H(m)	D(m)	Emax(lx)
			33°	
Fixture Power	3W	1	0.60	310
Source Flux	168lm	2	1.20	77
Fixture Flux	126lm	3	1.80	34
Efficacy	43lm/W	4	2.40	19
TS1413	I <sub>max</sub> =1847cd/klm	I <sub>max</sub>	310cd	5
			3.00	12

**WHITE**

CCT nominale	6500K
Potenza apparecchio	4W
Flusso nominale	388lm
Flusso apparecchio	291lm
Efficienza luminosa	69lm/W

**RED**

Potenza apparecchio	3W
Flusso nominale	168lm
Flusso apparecchio	126lm
Efficienza luminosa	42lm/W

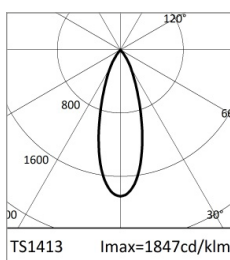

		H(m)	D(m)	Emax(lx)
			33°	
Fixture Power	4W	1	0.60	495
Source Flux	268lm	2	1.20	124
Fixture Flux	201lm	3	1.80	55
Efficacy	49lm/W	4	2.40	31
TS1413	I <sub>max</sub> =1847cd/klm	I <sub>max</sub>	495cd	5
			3.00	20

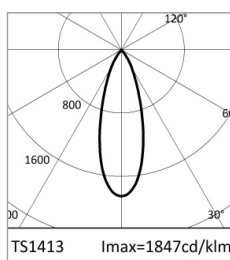

		H(m)	D(m)	Emax(lx)
			33°	
Fixture Power	4W	1	0.60	121
Source Flux	65lm	2	1.20	30
Fixture Flux	49lm	3	1.80	13
Efficacy	12lm/W	4	2.40	8
TS1413	I <sub>max</sub> =1847cd/klm	I <sub>max</sub>	121cd	5
			3.00	5

**GREEN**

Potenza apparecchio	4W
Flusso nominale	268lm
Flusso apparecchio	201lm
Efficienza luminosa	49lm/W

**BLUE**

Potenza apparecchio	4W
Flusso nominale	65lm
Flusso apparecchio	49lm
Efficienza luminosa	12lm/W

A motivo dell'evoluzione tecnologica dei componenti elettronici i dati indicati sono soggetti ad aggiornamento e quindi deve essere richiesta conferma in fase d'ordine. Flusso luminoso e potenza elettrica presentano tolleranze di +/-10% rispetto al valore indicato. tq +25°C (CIE 121).

Si riserva la facoltà di apportare modifiche tecniche.

Targetti Sankey S.r.l.  
 Via Pratese, 164  
 50145 Firenze - Italy  
 Tel: +39 055 37911  
 targetti.com  
 targetti@targetti.com

CCIAA Firenze  
 Share Capital:  
 € 500.000,00  
 VAT N. (IT):  
 01537660480  
 R.E.A: FI-275656



## E015FLRRGWMXASS | KEPLERO 160 Orientabile RGBW Proiettore compatto da incasso orientabile equipaggiato con sorgenti a LED RGBW

### Codici a completamento

#### Pozzetto



Ø mm	H mm	Codice
166	200	1E2521

Pozzetto di installazione.  
Pozzetto in Nylon colore grigio.  
Per installazioni a filo e in sporgenza.

#### Alimentazione

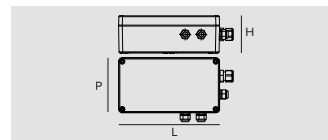

Codice
1E3881

Driver 4 canali DMX - 450mA.  
50W, LxHxP=220x80x120mm, 110-277Vac.  
Scatola IP68 in alluminio, verniciata a polvere di colore grigio.

### Accessori

#### Utensile



Codice
1E0388

Ventosa per il sollevamento del vetro.



Codice
1E2495

Chiave TORX L-KEY. Testa TORX TX 30.



Codice
1E2524

Maniglia in metallo per rimozione dell'apparecchio.

#### Sistemi di controllo



Codice
1E2767

Programmatore USB-RDM.  
Programmatore di indirizzi DMX-RDM (Remote Device Management).  
Si utilizza unitamente al software "RDM Targetti" scaricabile gratuitamente dal sito Targetti nella sezione download.  
Utilizzabile con tutti i prodotti RGBW.  
Il programmatore USB-RDM riesce ad indirizzare gli apparecchi DMX-RDM se sulla tratta non sono presenti BUFFER o Splitter DMX.  
Fare riferimento alle istruzioni per maggiori dettagli.



Codice
A077

my-SCENARIO Show Store.  
Interfaccia DMX programmabile che integra le più recenti innovazioni nel controllo dell'illuminazione in applicazioni architettoniche e di intrattenimento.  
Dispone di porte USB Type-C ed Ethernet per la programmazione e il controllo remoto.  
L'unità può essere completamente programmata con il software ESA Pro 2 (disponibile per utenti Windows e Mac) o tramite applicazioni mobili come Arcolis (disponibile per dispositivi iOS e Android).  
E' inoltre del tutto personalizzabile: mappatura dei pixel, gestione dei trigger, configurazione delle patch e molto altro.  
Il sistema offre grandi possibilità nel controllo delle diverse installazioni luminose: controllo multi-zona (consente la gestione fino a 5 zone indipendenti), trigger estesi (orario/data, Sunrise/Sunset, porte di ingresso e comandi TCP/UDP), gestione dei canali a 16 bit, recupero completo dopo una perdita di potenza, fino a 99 scene memorizzabili e 1024 canali DMX.  
L'intuitiva interfaccia retroilluminata viene fornita con 10 pulsanti pre-impostati per una più facile fruizione da parte dell'utente.

A motivo dell'evoluzione tecnologica dei componenti elettronici i dati indicati sono soggetti ad aggiornamento e quindi deve essere richiesta conferma in fase d'ordine. Flusso luminoso e potenza elettrica presentano tolleranze di +/-10% rispetto al valore indicato. tq +25°C (CIE 121).

Si riserva la facoltà di apportare modifiche tecniche.

Targetti Sankey S.r.l.  
Via Pratese, 164  
50145 Firenze - Italy  
Tel: +39 055 37911  
targetti.com  
targetti@targetti.com

CCIAA Firenze  
Share Capital:  
€ 500.000,00  
VAT N. (IT):  
01537660480  
R.E.A: FI-275656

**TARGETTI**

## E015FLRRGWMXASS | KEPLERO 160 Orientabile RGBW Proiettore compatto da incasso orientabile equipaggiato con sorgenti a LED RGBW

### Sistemi di controllo



Codice

**1T6499**

myScenario Wall.

Controllore DMX con schermo touch sensitive in vetro per applicazioni architeturali.

Può controllare 2 universi DMX (2x 512 canali).

Funzionamento stand alone o connesso a computer tramite porta USB.

È incluso il software per la realizzazione degli scenari (scaricabile dal sito Targetti).

È possibile gestire 10 zone luminose e 50 scenari per zona.

I tasti touch sul frontale permettono di modificare e richiamare gli scenari programmati.

Cavo USB incluso.

Utilizzabile con tutti i prodotti RGBW.

### Scaricatore di sovratensione

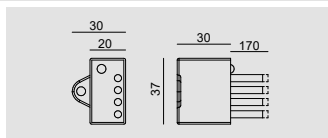
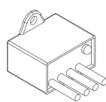

Codice

**A013A**

Scaricatore di sovratensione compatibile con tutti gli apparecchi di illuminazione in CLASSE I.

Tensione di funzionamento 230-277Vac.

SPD type 2+3.

Tensione massima di scarica 10kV.

CLASSE I

IP67

A motivo dell'evoluzione tecnologica dei componenti elettronici i dati indicati sono soggetti ad aggiornamento e quindi deve essere richiesta conferma in fase d'ordine. Flusso luminoso e potenza elettrica presentano tolleranze di +/-10% rispetto al valore indicato. tq +25°C (CIE 121).

Si riserva la facoltà di apportare modifiche tecniche.

Targetti Sankey S.r.l.  
Via Pratese, 164  
50145 Firenze - Italy  
Tel: +39 055 37911  
targetti.com  
targetti@targetti.com

CCIAA Firenze  
Share Capital:  
€ 500.000,00  
VAT N. (IT):  
01537660480  
R.E.A.: FI-275656

**TARGETTI**